



① Lies den Text genau.

**Jedes Land ist anders**

1 Der Kontinent, auf dem du wohnst, ist Europa.  
Zu Europa gehören 47 Länder.

Die Länder sind verschieden. In Spanien ist es oft sehr warm.  
In Russland ist es in einigen Gebieten bitterkalt.

5 In der Schweiz gibt es viele hohe Berge.  
Grossbritannien liegt auf einer Insel im Meer.  
Deutschland und Frankreich sind Nachbarländer.

Jedes Land in Europa hat eine eigene Fahne, die Nationalflagge.  
Bei wichtigen Feiern, zum Beispiel bei den Olympischen Spielen,  
10 tragen die Menschen die Flaggen ihrer Länder.  
Daran erkennst du, woher jemand kommt.

Jedes Land hat eine Hauptstadt. Meistens arbeitet die Regierung  
eines Landes in der Hauptstadt. Die Hauptstadt von Deutschland ist Berlin.  
Die Hauptstadt von Frankreich ist Paris. In der Schweiz wird die Hauptstadt  
15 Bern Bundesstadt genannt.

② Unterstreiche im Text die Ländernamen. Suche diese Länder auf der Karte.  
Findest du das Land, in dem du wohnst? Male es rot an.



- Informationen im Sachtext für den eigenen Wissensaufbau nutzen
- Schlüsselwörter in einem Text finden
- sich auf einer Landkarte orientieren



- 3 Hier siehst du die Flaggen einiger europäischer Länder. Male die Flaggen in den richtigen Farben an. Verbinde sie mit den Ländernamen.

Wenn du dir nicht sicher bist, sieh im Lexikon oder im Internet nach.

Deutschland Schweiz Spanien Grossbritannien Frankreich Russland

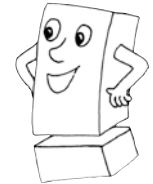
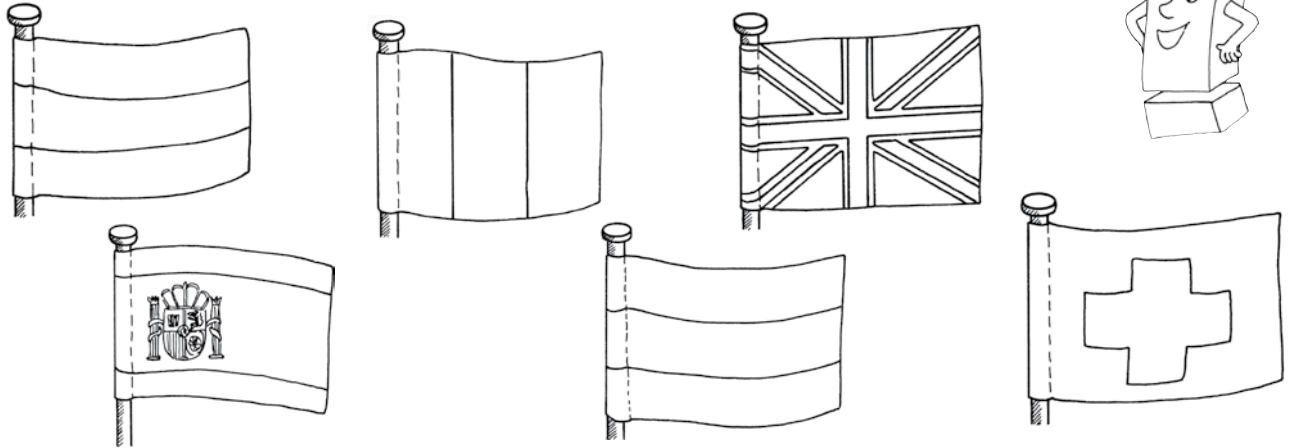

- 4 Lies, wie sich manche Menschen in Europa „Guten Morgen“ sagen. Schreibe in jede Sprechblase die Sprache.

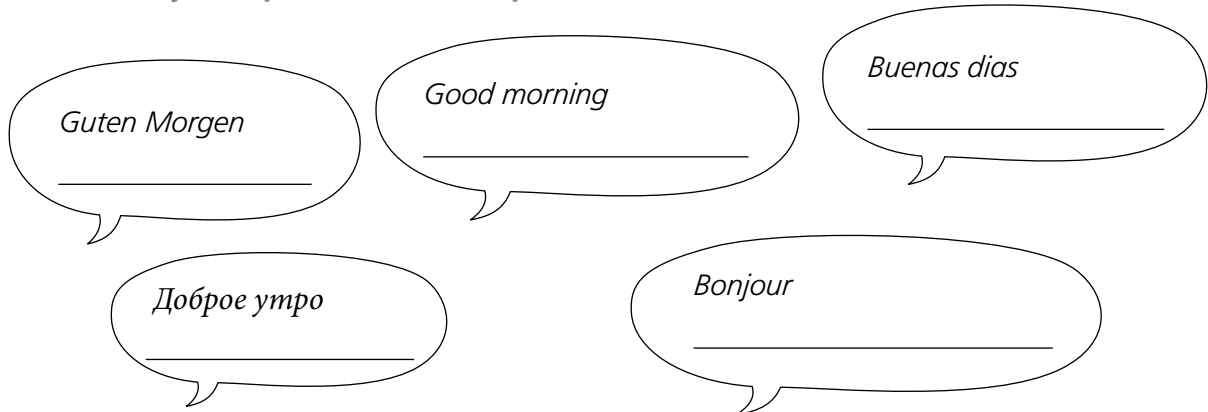

- 5 Gestalte mit anderen Kindern ein Europa-Quartett. Bringe zuerst die folgenden Schritte in die richtige Reihenfolge.

- Wählt dann ein Land von Europa aus.
- 1 Schneidet zuerst vier Quartett-Karten aus.
- Nutzt dazu den Text und die Flaggen.
- Danach beschriftet die vier Karten zu eurem Land.
- Zuletzt könnt ihr die Karten mit Bildern oder weiteren Informationen zum Land noch schöner machen.

- In Büchern oder im Internet findet ihr die nötigen Angaben zu anderen Ländern.
- Das Europa-Quartett spielt ihr wie jedes andere Quartett.



① Lies den Text genau.

**Jedes Land ist anders**

1 Der Kontinent, auf dem du wohnst, ist Europa.  
Zu Europa gehören 47 Länder.

Die Länder sind verschieden.

In Spanien ist es oft sehr warm.

5 In Russland ist es in einigen Gebieten sehr kalt.

In der Schweiz gibt es viele hohe Berge.

Grossbritannien liegt auf einer Insel im Meer.

Deutschland und Frankreich sind Nachbarländer.

Jedes Land in Europa hat eine eigene Fahne.

10 Bei wichtigen Feiern tragen die Menschen die Fahnen ihrer Länder.

Jedes Land hat eine Hauptstadt.

Die Hauptstadt von Deutschland ist Berlin.

In der Schweiz wird die Hauptstadt Bern Bundesstadt genannt.

② **Unterstreiche im Text die Ländernamen.  
Finde diese Länder auf der Karte. Male sie an.**



- Informationen aus einem Sachtext entnehmen und gezielt markieren
- sich auf einer Landkarte orientieren



3 Hier siehst du die Flaggen einiger europäischer Länder. Male die Flaggen in den richtigen Farben an.

Wenn du dir nicht sicher bist, sieh im Lexikon oder im Internet nach.

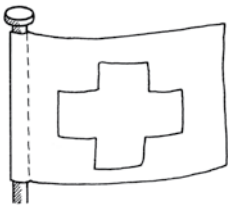
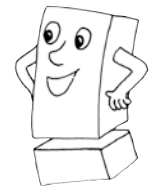

Schweiz

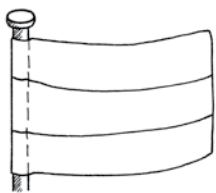

Deutschland

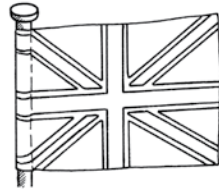

Grossbritannien

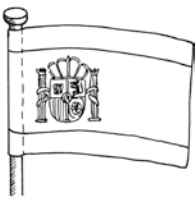

Spanien

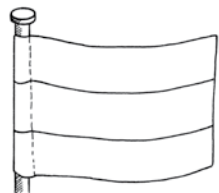

Russland

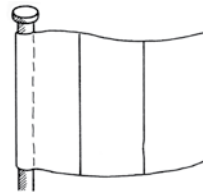

Frankreich

4 Lies, wie sich manche Menschen in Europa „Guten Morgen“ sagen. Schreibe in jede Sprechblase die Sprache.

- deutsch
- französisch
- englisch
- russisch
- spanisch

Guten Morgen  
\_\_\_\_\_

Good morning  
\_\_\_\_\_

Bonjour  
\_\_\_\_\_

Доброе утро  
\_\_\_\_\_

Buenas días  
\_\_\_\_\_

5 Gestalte ein Europa-Quartett.

1. Schneide vier Quartett-Karten aus.
2. Wähle ein Land von Europa aus.
3. Beschrifte die vier Karten zu einem Land.
4. Der Text und die Fahnen helfen dir.

